

Sayfa : 1 / 15  
EKSPERTİZ BİLGİLENDİRME SAYFASI

Bayi Adı	Bursa İzmir Yolu		
Bayi Adres	Pilot Garage Oto Ekspertiz Bursa / İzmir Yolu Alaaddinbey Mah. Ayfatma Cad Mese-5 İş Merkezi C Blok No: 5 C/B, 16120 Nilüfer/Bursa		
Bayi Telefon	+902244410020		
Bayi HYB No	16-HYB-3930		
Rapor Numarası	3353034	Tarih	23.05.2024
Ekspertiz Paketi	Otopoint Business	Paket Tutarı	-
Plaka	41AGT989	Şasi	WV2ZZZ7HZJH016796
KM	108,893	Yıl	2017
Marka	VOLKSWAGEN	Model	CARAVELLE HIGHLINE 2.0 TDI (8+1) LWB 204 DSG
Yakıt Tipi	Dizel	Motor Gücü	150 KW - 201 BG
Renk	GRİ	Motor Numarası	
ARAÇ SAHİBİ BİLGİLERİ		ALICI MÜŞTERİ BİLGİLERİ	
Ad Soyad	OTOPOİNT MOTORLU ARAÇLAR SATIŞ SERVİS SANAYİ TİCARET LİMİTED ŞİRKETİ	Ad Soyad	OTOPOİNT MOTORLU ARAÇLAR SATIŞ SERVİS SANAYİ TİCARET LİMİTED ŞİRKETİ
TC/Vergi/Mersis		TC/Vergi/Mersis	1
Telefon	1	Telefon	1



- WV2ZZZ7HZJH016796 şasi numaralı araca ait ekspertiz raporudur.
- Rapor bilgilendirme sayfası dahil olmak üzere toplam 15 sayfadan oluşmaktadır. Orijinalliğini tüm sayfalarda bulunan karekodları okutarak sorgulayabilirsiniz.
- İşbu rapor Bursa Net Ekspertiz Otomotiv Servis Hizm. San.ve Tic. Ltd. Şti Alaeddin bey Mah. Ay Fatma Cad Mese-5 İş Merkezi C Blok No: 5 C/B, 16120 Nilüfer/Bursa VD:ÇEKİRGE VN:1911231291 TEL:05013410020 - 0224 441 00 20 tarafından düzenlenmiştir.



**Aracın ekspertiz firmamızdaki geçmiş kilometreleri ve tespit edilen sorunları hakkındaki detaylı bilgilere ikinci sayfada ulaşabilirsiniz.**

Aracın ekspertiz işlemi sonucunda ustalarımız tarafından kontrol noktalarına ait belirtilmesi gereken notlar oluşturulmuş ise raporunuzun en son sayfasından erişebilirsiniz.

**İKİNCİ EL MOTORLU KARA TAŞITLARININ TİCARETİ HAKKINDA YÖNETMELİK** uyarınca model yılına göre sekiz yaşın veya yüz altmış bin kilometrenin üzerindeki taşıtlar için ekspertiz raporu alınması zorunlu değildir. Garanti kapsamındaki araçlar için satış tarihinden itibaren üç ay veya beş bin kilometre, ikinci el motorlu kara taşıtı ticaretiyle iştigal eden işletmenin garantisi

altındadır



PLAKA	MÜŞTERİ AD SOYAD	:	OTOPOİNT	MOTORLU	BAYİ KAŞE/İMZA
41AGT989	GARAGE BAĞIMSIZ BİRER FRANCHISE İŞLETMESİDİR.		ARAÇLAR	SATIŞ	SERVİS
	ŞLEMLERDEN VE OLUŞTURULAN EKSPERTİZ RAPORUNDAN HİZMET ALDIĞINIZ İŞLETMENİN KENDİSİ SORUMLUDUR.		SANAYİ	TİCARET	LİMİTED

İşlem Tarihi:	23.05.2024   13:16:36 - 13:25:32	Şasi No:	WV2ZZZ7HZJH016796
Marka :	VOLKSWAGEN	Model	CARAVELLE HIGHLINE 2.0 TDI (8+1) LWB 204 DSG / 2017

ARAÇ EKSPERTİZ GEÇMİŞİ

KİLOMETRE GEÇMİŞİ

BAYİ	KİLOMETRE	TARİH
Bursa İzmir Yolu	108,893	23.05.2024
Bursa İzmir Yolu	108,869	30.04.2024



PLAKA  
41AGT989

MÜŞTERİ AD SOYAD

: OTOPOINT MOTORLU  
ARAÇLAR SATIŞ SERVİS  
SANAYİ TİCARET LİMİTED

BAYİ KAŞE/İMZA

İşlem Tarihi:	23.05.2024   13:16:36 - 13:25:32	Şasi No:	WV2ZZZ7HZJH016796
Marka :	VOLKSWAGEN	Model	CARAVELLE HIGHLINE 2.0 TDI (8+1) LWB 204 DSG / 2017

#### MOTOR MEKANİK KONTROLLER

1. 4x4 Sistemine Geçiş	Araç 4x2
2. Şanzıman Vites Geçişleri	İyi
3. Egzoz Bölgesinde Duman	Yok
4. Motor Isı İzolasyon	Sağlam
5. Motor Ses İzolasyon	Sağlam
6. Motor Elektrik Tesisatı Ve Kabloları	Sağlam
7. Motor Koruyucu Kapağı	! Yok
8. Klima Soğutma Peteği	Sağlam
9. Turbo Sistemi	Sağlam/Devreye Giriyor
10. Turbo Yağ Kaçağı	Yok
11. Enjektörler	Kaçak Yok
12. Radyatör Peteği	Sağlam
13. Motor Yağ Durumu	İyi
14. Klima Soğutma Boruları	Sağlam
15. Motor Üst Kapak Kompresyon Buharı	Yok
16. İnterkol/Turbo Boruları	Sağlam
17. İnterkol Peteği	Sağlam
18. Motor Kısımında Ses	Yok
19. Gözle Görülebilen Kayışlar	Sağlam
20. Direksiyon Yağ Durumu	İyi
21. Fren Hidroliği Yağ Durumu	İyi
22. Soğutma Suyu Kaçağı	Yok
23. Motor Yağ Kaçağı	Yok
24. Motor Soğutma Suyu Durumu	İyi
25. Yağ Seviyesi	İyi
26. Soğutma Fanları	Sağlam

MOTOR MEKANİK KONTROLLER DEĞERLENDİRME	1	25
--	---	----

	PLAKA 41AGT989	MÜŞTERİ AD SOYAD : OTOPOINT MOTORLU ARAÇLAR SATIŞ SERVİS SANAYİ TİCARET LİMİTED	BAYİ KAŞE/İMZA
---	-------------------	--	----------------

İşlem Tarihi:	23.05.2024   13:16:36 - 13:25:32	Şasi No:	WV2ZZZ7HZJH016796
Marka :	VOLKSWAGEN	Model	CARAVELLE HIGHLINE 2.0 TDI (8+1) LWB 204 DSG / 2017

#### MEKANİK ALT KONTROLLERİ

27. Arka Düzende Ses	Yok
28. Ön Düzende Ses	Yok
29. Tekerlek Bilyaları	Sağlam
30. Viraj Z Rotları	İyi
31. Motor Takozları	İyi
32. Arka Balatalar	İyi
33. Taban Plastik Bakalitleri	İyi
34. Ön Balatalar	İyi
35. Motor Ve Şanzıman Alt Takozlar	Sağlam
36. Arka Diskler	İyi
37. Ön diskler	İyi
38. Arazi Şanzımanı Sızdırmazlık	Araç Önden Çekişli
39. Direksiyon Pompası	İyi
40. Direksiyon Kutusu	Sağlam
41. Fren Hortumları	Sağlam
42. Egzoz Sistemi	Sağlam
43. Diferansiyelde Yağ Kaçağı	Araç Önden Çekişli
44. Motor Alt Kısımlardan Yağ Kaçağı	Yok
45. Şanzıman Aksamında Yağ Kaçağı	Yok
46. Motor Karter Muhafazası	Sağlam
47. Direksiyon Körükleri	İyi
48. Alt Rotiller	Sağlam
49. Rot Başları	Sağlam
50. Rot Milleri	İyi
51. Ön Salıncaklar	İyi
52. Arka Salıncaklar	İyi
53. Dingil Burçları	İyi
54. Amortisör Üst Takozları	İyi
55. Amortisörler	Sağlam
56. Akslar	Sağlam
57. Aks Körükleri	Sağlam
58. Aks	Sağlam
59. Şaft	Önden Çekişli

#### MEKANİK ALT KONTROLLERİ DEĞERLENDİRME

33



PLAKA  
41AGT989

MÜŞTERİ AD SOYAD

: OTOPOINT MOTORLU  
ARAÇLAR SATIŞ SERVİS  
SANAYİ TİCARET LİMİTED

BAYİ KAŞE/İMZA

İşlem Tarihi:	23.05.2024   13:16:36 - 13:25:32	Şasi No:	WV2ZZZ7HZJH016796
Marka :	VOLKSWAGEN	Model	CARAVELLE HIGHLINE 2.0 TDI (8+1) LWB 204 DSG / 2017

#### BOYA KAPORTA DIŞ KONTROLLER

BOYALI	DEĞİŞEN	LOKAL BOYALI	ORİJİNAL	BOYALI İŞLEMLİ	DOLU GÖÇÜĞÜ	HASARLI	EZİK GÖÇÜK	SÖKÜLÜP TAKILMIŞ
--------	---------	--------------	----------	----------------	-------------	---------	------------	------------------

BOYA KAPORTA KONTROLLERİ 2 SAYFADAN OLUŞMAKTADIR



PLAKA  
41AGT989

MÜŞTERİ AD SOYAD

: OTOPOINT MOTORLU  
ARAÇLAR SATIŞ SERVİS  
SANAYİ TİCARET LİMİTED

BAYİ KAŞE/İMZA

İşlem Tarihi:	23.05.2024   13:16:36 - 13:25:32	Şasi No:	WV2ZZZ7HZJH016796
Marka :	VOLKSWAGEN	Model	CARAVELLE HIGHLINE 2.0 TDI (8+1) LWB 204 DSG / 2017

#### BOYA KAPORTA LİFT KONTROLLERİ

60. Sol Alt Marşpiyel	! Ezik
61. Sağ Arka Çamurluk Kilit Karşılığı	Orijinal
62. Sol Arka Çamurluk Kilit Karşılığı	Orijinal
63. Sağ Kapı Orta Direk	Orijinal
64. Sol Kapı Orta Direk	Orijinal
65. Sağ Ön Direk	Orijinal
66. Sol Ön Direk	Orijinal
67. Sağ Üst Direk	Orijinal
68. Sol Üst Direk	Orijinal
69. Amortisör Kulesi Sağ	Orijinal
70. Amortisör Kulesi Sol	Orijinal
71. Podye Sağ	Orijinal
72. Podye Sol	Orijinal
73. Güneş Yanığı	Yok
74. Sağ Ön Şasi	Orijinal
75. Sol Ön Şasi	Orijinal
76. Sağ Alt Marşpiyel	! Ezik
77. Ön Panel	Orijinal
78. Arka Panel	Orijinal
79. Ön Tampon	Plastik
80. Arka Tampon	Plastik
81. Taban Sacı	Sağlam
82. Bagaj İç Havuz Sacı	Orijinal
83. Sağ Ön Çamurluk Davlumbazı	Sağlam
84. Sol Ön Çamurluk Davlumbazı	Sağlam
85. Sağ Arka Çamurluk Davlumbazı	Sağlam
86. Sol Arka Çamurluk Davlumbazı	Sağlam
87. Çizik/Gamze/Göçükler	! Var

BOYA KAPORTA DIŞ KONTROLLER DEĞERLENDİRME	3	25
---	---	----

	PLAKA 41AGT989	MÜŞTERİ AD SOYAD : OTOPOİNT MOTORLU ARAÇLAR SATIŞ SERVİS SANAYİ TİCARET LİMİTED	BAYİ KAŞE/İMZA
---	-------------------	--	----------------

İşlem Tarihi:	23.05.2024   13:16:36 - 13:25:32	Şasi No:	WV2ZZZ7HZJH016796
Marka :	VOLKSWAGEN	Model	CARAVELLE HIGHLINE 2.0 TDI (8+1) LWB 204 DSG / 2017

### ARAÇ DİREK & ŞASİ KONTROLLERİ

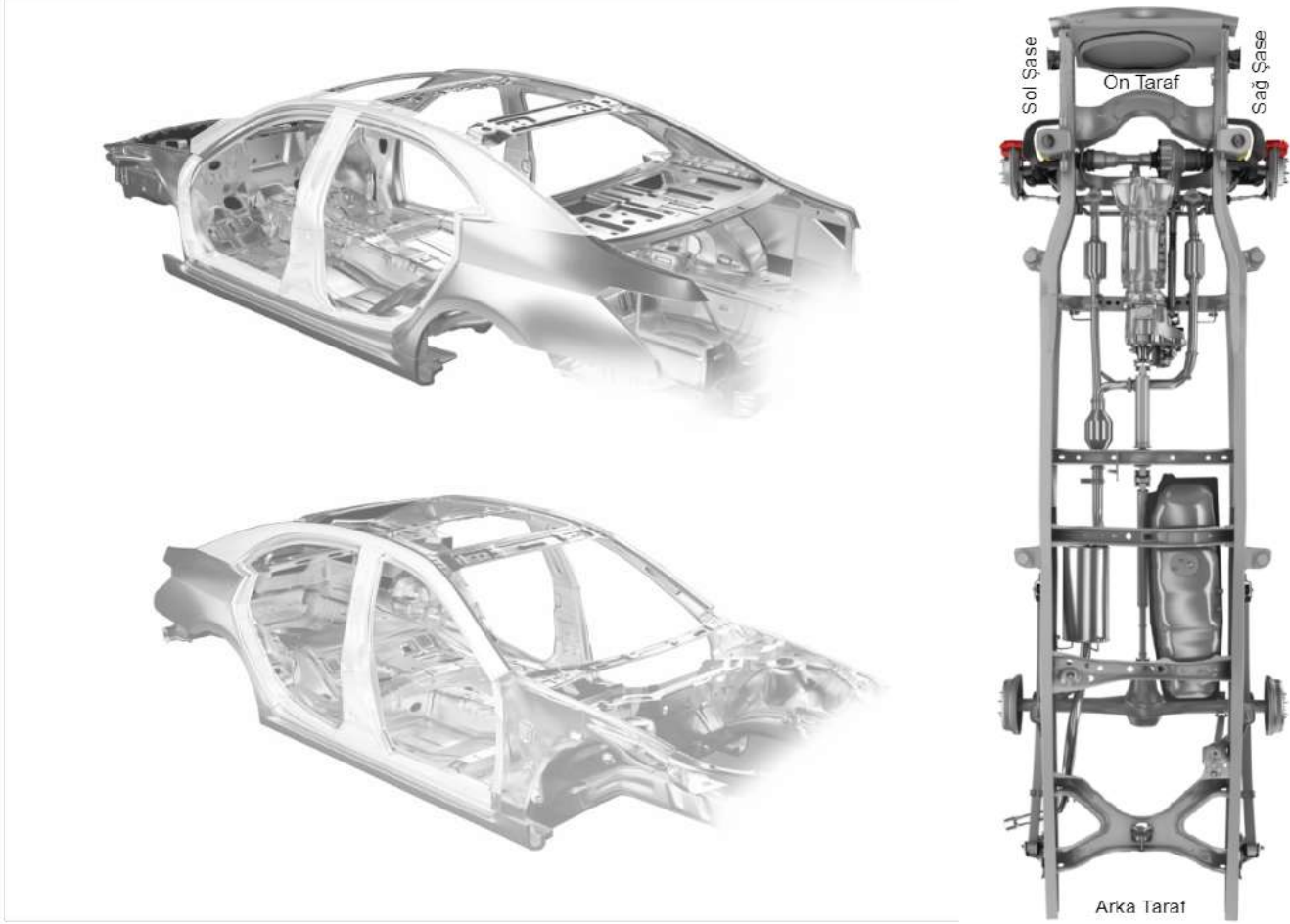

### DİREK KONTROL SONUÇLARI

Sol Orta Direk	Orijinal	Sol Ön Cam Direği	Orijinal
Sol Arka Üst Direk	Orijinal	Sol Ön Basamak	Orijinal
Sol Arka Basamak	Orijinal	Sol Ön Kapı İç Direk	Orijinal
Sol Çamurluk Kilit Karşılığı	Orijinal	Sol Üst Direk	Orijinal
Sağ Orta Direk	Orijinal	Sağ Ön Cam Direği	Orijinal
Sağ Arka Üst Direk	Orijinal	Sağ Ön Basamak	Orijinal
Sağ Arka Basamak	Orijinal	Sağ Ön Kapı İç Direk	Orijinal
Sağ Çamurluk Kilit Karşılığı	Orijinal	Sağ Üst Direk	Orijinal

### ŞASİ KONTROL SONUÇLARI

Sol Şasi	
Sağ Şasi	



PLAKA  
41AGT989

MÜŞTERİ AD SOYAD

: OTOPOINT MOTORLU  
ARAÇLAR SATIŞ SERVİS  
SANAYİ TİCARET LİMİTED

BAYİ KAŞE/İMZA

İşlem Tarihi:	23.05.2024   13:16:36 - 13:25:32	Şasi No:	WV2ZZZ7HZJH016796
Marka :	VOLKSWAGEN	Model	CARAVELLE HIGHLINE 2.0 TDI (8+1) LWB 204 DSG / 2017

DYNO MOTOR PERFORMANS TEST SONUCU

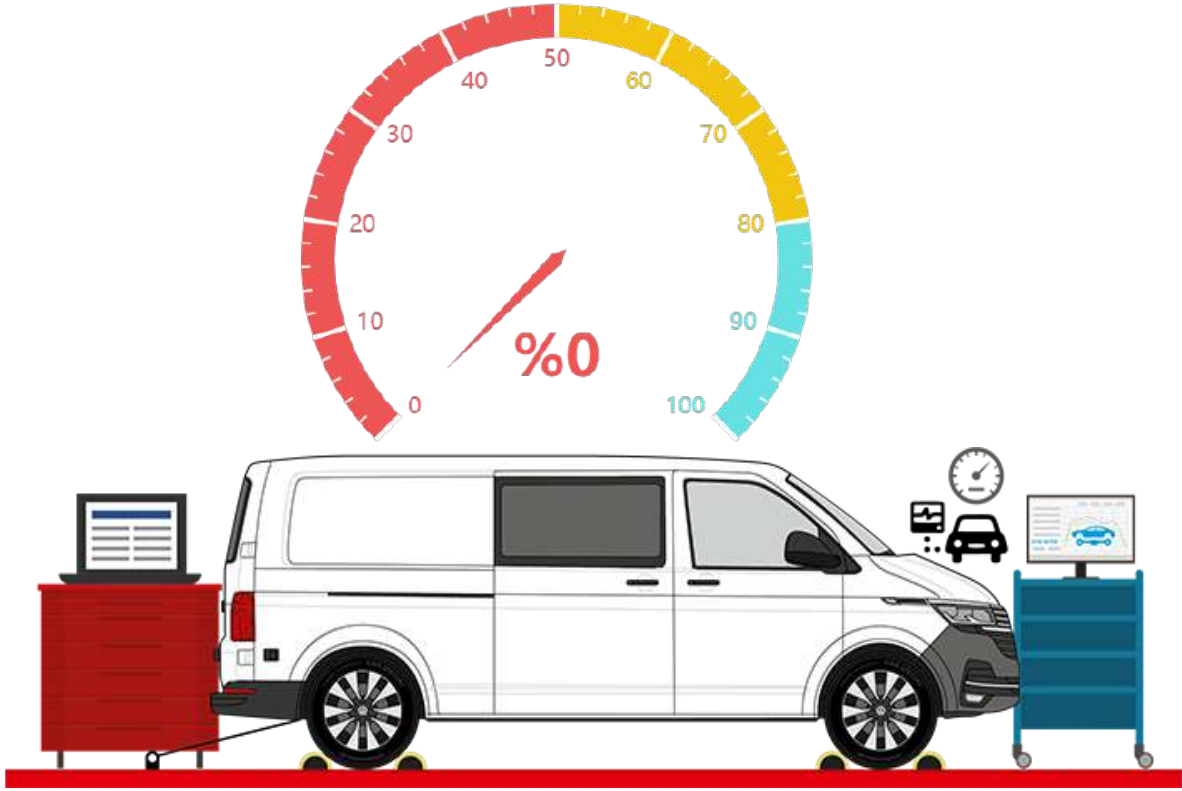

Aracın Motor Gücü (KW)	150 KW - 201 BG
Ölçülen Motor Gücü (KW)	0 KW - 0 BG
Üretilen Anlık Performans (%)	% 0

88. Yakıt Sistemi	İyi
89. Yakıt Kaçağı	Yok
90. Krank Keçeleri	Sağlam
91. Şarj Dinamosu	İyi
92. Turbo Basınç Kontrolü	Problem Yok
93. Debriyaj Baskı Balataları	Otomatik Vites
94. Debriyaj Bilyalarında Ses	Yok

DYNO MOTOR PERFORMANS TEST SONUCU DEĞERLENDİRME

7

MÜŞTERİ BİLGİSİ DÂHİLİNDE DYNO TEST YAPILMAMIŞTIR. YOL TESTİ YAPILDI.



PLAKA  
41AGT989

MÜŞTERİ AD SOYAD

: OTOPOINT MOTORLU  
ARAÇLAR SATIŞ SERVİS  
SANAYİ TİCARET LİMİTED

BAYİ KAŞE/İMZA



İşlem Tarihi:	23.05.2024   13:16:36 - 13:25:32	Şasi No:	WV2ZZZ7HZJH016796
Marka :	VOLKSWAGEN	Model	CARAVELLE HIGHLINE 2.0 TDI (8+1) LWB 204 DSG / 2017

### OBD ELEKTRONİK KONTROL SONUCU

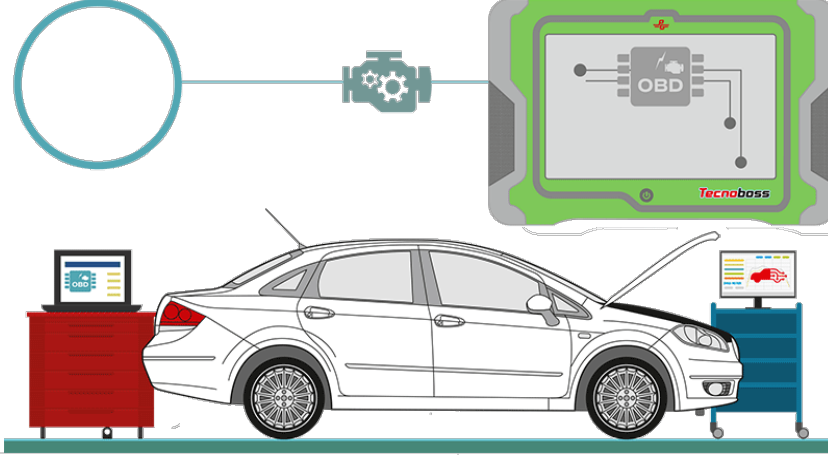

95. Kameralar	Sağlam
96. Yol Bilgisayarı	Çalışıyor
97. Gösterge Panel Elektronikleri	Çalışıyor
98. Klima Kontrol Paneli Elektronikleri	Çalışıyor
99. Direksiyon Kumanda Elektroniği	Çalışıyor
100. Multi Medya	Çalışıyor
101. Park Sensörü	Sağlam
102. Radyo	Çalışıyor
103. Akü	İyi
104. Otomatik Şanzıman Elektroniği Ecu/Obd Arıza Kaydı	Yok
105. ABS/ESP/ESR Fren Elektroniği Ecu/Obd Arıza Kaydı	Yok
106. Hava Yastığı Elektroniği Ecu/Obd Arıza Kaydı	Yok
107. Motor Elektroniği Ecu/Obd Arıza Kaydı	Yok
108. Dijital Klima Elektroniği Ecu/Obd Arıza Kaydı	Yok
109. Beyin Aktif Ve Pasif Arıza İncelemesi Ve Raporlaması	Yok

### OBD ELEKTRONİK KONTROL SONUCU DEĞERLENDİRME

15



PLAKA  
41AGT989

MÜŞTERİ AD SOYAD

: OTOPOINT MOTORLU  
ARAÇLAR SATIŞ SERVİS  
SANAYİ TİCARET LİMİTED

BAYİ KAŞE/İMZA

İşlem Tarihi:	23.05.2024   13:16:36 - 13:25:32	Şasi No:	WV2ZZZ7HZJH016796
Marka :	VOLKSWAGEN	Model	CARAVELLE HIGHLINE 2.0 TDI (8+1) LWB 204 DSG / 2017

#### İÇ KONTROLLER

110. Tavan El Tutacakları	Sağlam
111. Kol Dayama	Sağlam
112. Koltuk Döşemeleri	Sağlam
113. Klima/Hava Üfleme Izgaraları	Sağlam
114. Koltuk Mekanizmaları	Sağlam
115. Güneşlikler	Sağlam
116. Tavan Döşemesi	Sağlam
117. Dikiz Aynası	Sağlam
118. Vites Kolu	Sağlam
119. Direksiyon Simidi	Sağlam
120. Emniyet Kemeri	Sağlam
121. Torpido Kapağı	Sağlam
122. Torpido Ön Panel	Sağlam
123. Far Kolu	Sağlam
124. Koltuk Isıtma Sistemi	Mevcut Değil
125. Arka Perde	Mevcut Değil
126. Pedal Lastikleri Yıpranma	İyi
127. Ayna Düğmeleri	Sağlam
128. Dış Ayna Motorları	Sağlam
129. Aksesuar Kontrolü	İyi
130. Sağ Ön Kapı Döşemesi	Sağlam
131. Sol Ön Kapı Döşemesi	Sağlam
132. Sağ Arka Kapı Döşemesi	Sağlam
133. Sol Arka Kapı Döşemesi	Sağlam
134. Yer Döşemeleri	Sağlam
135. Sağ Ön Koltuk	Sağlam
136. Sol Ön Koltuk	Sağlam
137. Arka Koltuk	Sağlam
138. Soğutma Sistemi Klima	Çalışıyor
139. İç Lambalar	Çalışıyor
140. Kumanda Kontrol Düğmeleri	Çalışıyor
141. Göstergeler Ön Panel	Sağlam
142. Sunroof	Yok
143. Silecek Kolu	Sağlam
144. Sinyal Kolu	Sağlam

#### İÇ KONTROLLER DEĞERLENDİRME

35



PLAKA  
41AGT989

MÜŞTERİ AD SOYAD

: OTOPOINT MOTORLU  
ARAÇLAR SATIŞ SERVİS  
SANAYİ TİCARET LİMİTED

BAYİ KAŞE/İMZA

İşlem Tarihi:	23.05.2024   13:16:36 - 13:25:32	Şasi No:	WV2ZZZ7HZJH016796
Marka :	VOLKSWAGEN	Model	CARAVELLE HIGHLINE 2.0 TDI (8+1) LWB 204 DSG / 2017

#### DIŞ KONTROLLER

145. Far Yıkama Düzeneci	Yok
146. Aksesuar Kontrolü	İyi
147. Arka Cam	Sağlam
148. Kapı Camları	Sağlam
149. Lastiklerin Durumu	İdeal
150. Lastiklerin Havası	İyi
151. Sağ Ön Lastik Diş Kalınlığı	3 mm Üzeri/Normal
152. Sol Ön Lastik Diş Kalınlığı	3 mm Üzeri/Normal
153. Sağ Arka Lastik Diş Kalınlığı	3 mm Üzeri/Normal
154. Sol Arka Lastik Diş Kalınlığı	3 mm Üzeri/Normal
155. Stepne	Var
156. Sağ Ön Jant	Sağlam
157. Sol Ön Jant	Sağlam
158. Sağ Arka Jant	Sağlam
159. Sol Arka Jant	Sağlam
160. Sağ Ön Far	Çalışıyor
161. Sol Ön Far	Çalışıyor
162. Sağ Sinyaller	Çalışıyor
163. Sol Sinyaller	Çalışıyor
164. Sağ Stop	Çalışıyor
165. Sol Stop	Çalışıyor
166. Sol Sis Lambası	Sağlam
167. Sağ Sis Lambası	Sağlam
168. Silecekler	Çalışıyor
169. Dörtlü Flaşör	Çalışıyor
170. Geri Vites Lambası	Çalışıyor
171. Fren Lambaları	Çalışıyor
172. Sağ Dış Ayna	Sağlam
173. Sol Dış Ayna	Sağlam
174. Far ve Lambalarda Hasar	Yok
175. Plaka Aydınlatma Lambası	Sağlam
176. Korna	Sağlam
177. Anten	Sağlam
178. Fiskiyeler	Çalışıyor
179. Bagaj İçi İnceleme	Sağlam
180. Far Ayakları	Sağlam
181. Ön Cam	! Taş Darbesi (Genel durum kontrol edilmektedir.)

#### DIŞ KONTROLLER DEĞERLENDİRME

1

36



PLAKA  
41AGT989

MÜŞTERİ AD SOYAD

: OTOPOINT MOTORLU  
ARAÇLAR SATIŞ SERVİS  
SANAYİ TİCARET LİMİTED

BAYİ KAŞE/İMZA

İşlem Tarihi:	23.05.2024   13:16:36 - 13:25:32	Şasi No:	WV2ZZZ7HZJH016796
Marka :	VOLKSWAGEN	Model	CARAVELLE HIGHLINE 2.0 TDI (8+1) LWB 204 DSG / 2017

FREN TEST KONTROL



182. El Freni Değerleri	Pozitif
183. Sol Arka Fren Değerleri	Pozitif
184. Sağ Arka Fren Değerleri	Pozitif
185. Sol Ön Fren Değerleri	Pozitif
186. Sağ Ön Fren Değerleri	Pozitif

FREN TEST KONTROL DEĞERLENDİRME

5



PLAKA  
41AGT989

MÜŞTERİ AD SOYAD

: OTOPOINT MOTORLU  
ARAÇLAR SATIŞ SERVİS  
SANAYİ TİCARET LİMİTED

BAYİ KAŞE/İMZA

İşlem Tarihi:	23.05.2024   13:16:36 - 13:25:32	Şasi No:	WV2ZZZ7HZJH016796
Marka :	VOLKSWAGEN	Model	CARAVELLE HIGHLINE 2.0 TDI (8+1) LWB 204 DSG / 2017

### SÜSPANSİYON TEST SONUCU

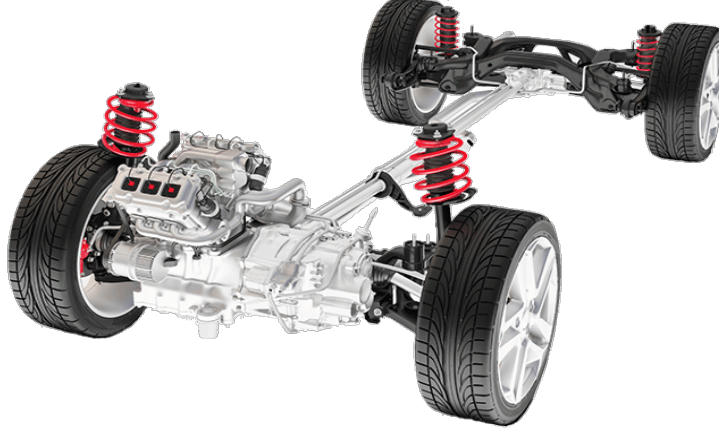

187. Sağ Ön Süspansiyon	Pozitif
188. Sol Ön Süspansiyon	Pozitif
189. Sağ Arka Süspansiyon	Pozitif
190. Sol Arka Süspansiyon	Pozitif
191. Rotiller	Sağlam
192. Denge Çubukları	Sağlam
193. Serbest Askı	Sağlam
194. Sabit Askı	Sağlam
195. Yaylar	Sağlam
196. Üst Bağlantı	Sağlam
197. Alt Bağlantı	Sağlam
198. Şasi Bağlantı Noktası	Sağlam

### SÜSPANSİYON TEST SONUCU DEĞERLENDİRME

12



PLAKA  
41AGT989

MÜŞTERİ AD SOYAD

: OTOPOINT MOTORLU  
ARAÇLAR SATIŞ SERVİS  
SANAYİ TİCARET LİMİTED

BAYİ KAŞE/İMZA

İşlem Tarihi:	23.05.2024   13:16:36 - 13:25:32	Şasi No:	WV2ZZZ7HZJH016796
Marka :	VOLKSWAGEN	Model	CARAVELLE HIGHLINE 2.0 TDI (8+1) LWB 204 DSG / 2017

#### YANAL KAYMA TEST SONUCU



199. Yanal Kayma Değerleri	Pozitif
----------------------------	---------

YANAL KAYMA TEST SONUCU DEĞERLENDİRME	1
---------------------------------------	---

#### CONTA YANIK TESTİ

200. Conta Yanık Testi	Yapıldı, sonuç çıktısı raporla birlikte verilecektir.
------------------------	---

CONTA YANIK TESTİ DEĞERLENDİRME	1
---------------------------------	---

	PLAKA 41AGT989	MÜŞTERİ AD SOYAD : OTOPOINT MOTORLU ARAÇLAR SATIŞ SERVİS SANAYİ TİCARET LİMİTED	BAYİ KAŞE/İMZA
---	-------------------	--	----------------

İşlem Tarihi:	23.05.2024   13:16:36 - 13:25:32	Şasi No:	WV2ZZZ7HZJH016796
Marka :	VOLKSWAGEN	Model	CARAVELLE HIGHLINE 2.0 TDI (8+1) LWB 204 DSG / 2017

CONTA YANIK TESTİ

Kaçak Test Seri Numarası	KKL15Q7P
--------------------------	----------

TEST SONUCU	
	YAPILAMADI
X	TEMİZ (KAÇAK YOK)
	HAFİF DÜZEY KAÇAK
	ORTA DÜZEY KAÇAK
	YÜKSEK DÜZEY KAÇAK
	ÇOK YÜKSEK DÜZEY KAÇAK

TEST SONUÇLARININ SAĞLIKLI DEĞERLENDİRİLMESİ İÇİN GEREKEN HUSUSLAR

Conta yanık testi pozitif sonuç vermişse;

- 1) Aracın motoru daha önce açılıp tamirat işlemi görmüşse (silindir kapak ve conta tamir görmüşse) onarım işlemi sonrası motoru yapan usta, servis soğutma suyunu tamamen boşaltarak yeni antifirizli soğutma suyu koymamışsa eski suda artık egzoz gazları çözülmüş olarak kalabileceğinden test pozitif sonuç vermiş olabilir. Bu tip durumlarda radyatör suyu tamamen yenilenip tekrar test yenilenmelidir.
- 2) E.G.R. sistemi su soğutmalı olan araçlarda silindir kapak ve conta kontrolü önceki E.G.R sisteminin kontrolü önerilir.
- 3) Yukarıdaki işlemlerden sonra tekrar pozitif çıkarsa sorun motor yanma odasındadır. Öncelikle silindir kapak ve conta kontrolünün yapılması önerilir.

	PLAKA 41AGT989	MÜŞTERİ AD SOYAD : OTOPOINT MOTORLU ARAÇLAR SATIŞ SERVİS SANAYİ TİCARET LİMİTED	BAYİ KAŞE/İMZA
---	-------------------	--	----------------