

Sayfa : 1 / 15  
EKSPERTİZ BİLGİLENDİRME SAYFASI

Bayi Adı	Bursa İzmir Yolu		
Bayi Adres	Pilot Garage Oto Ekspertiz Bursa / İzmir Yolu Alaaddinbey Mah. Ayfatma Cad Mese-5 İş Merkezi C Blok No: 5 C/B, 16120 Nilüfer/Bursa		
Bayi Telefon	+902244410020		
Bayi HYB No	16-HYB-3930		
Rapor Numarası	3281432	Tarih	20.03.2024
Ekspertiz Paketi	Otopoint Business	Paket Tutarı	-
Plaka	34CKY490	Şasi	6FPPXXMJ2PJU02885
KM	141,000	Yıl	2018
Marka	FORD	Model	RANGER
Yakıt Tipi	Dizel	Motor Gücü	200 KW - 268 BG
Renk	TURUNCU	Motor Numarası	
ARAÇ SAHİBİ BİLGİLERİ		ALICI MÜŞTERİ BİLGİLERİ	
Ad Soyad	OTOPOINT MOTORLU ARAÇLAR SATIŞ SERVİS SANAYİ TİCARET LİMİTED ŞİRKETİ	Ad Soyad	OTOPOINT MOTORLU ARAÇLAR SATIŞ SERVİS SANAYİ TİCARET LİMİTED ŞİRKETİ
TC/Vergi/Mersis		TC/Vergi/Mersis	1
Telefon	1	Telefon	1



- 6FPPXXMJ2PJU02885 şasi numaralı araca ait ekspertiz raporudur.
- Rapor bilgilendirme sayfası dahil olmak üzere toplam 15 sayfadan oluşmaktadır. Orijinalliğini tüm sayfalarda bulunan karekodları okutarak sorgulayabilirsiniz.
- İşbu rapor Bursa Net Ekspertiz Otomotiv Servis Hizm. San.ve Tic. Ltd. Şti Alaëddin bey Mah. Ay Fatma Cad Mese-5 İş Merkezi C Blok No: 5 C/B, 16120 Nilüfer/Bursa VD:ÇEKİRGE VN:1911231291 TEL:05013410020
- 0224 441 00 20 tarafından düzenlenmiştir.



**Aracın ekspertiz firmamızdaki geçmiş kilometreleri ve tespit edilen sorunları hakkındaki detaylı bilgilere ikinci sayfada ulaşabilirsiniz.**

Aracın ekspertiz işlemi sonucunda ustalarımız tarafından kontrol noktalarına ait belirtilmesi gereken notlar oluşturulmuş ise raporunuzun en son sayfasından erişebilirsiniz.

**İKİNCİ EL MOTORLU KARA TAŞITLARININ TİCARETİ HAKKINDA YÖNETMELİK** uyarınca model yılına göre sekiz yaşın veya yüz altmış bin kilometrenin üzerindeki taşıtlar için ekspertiz raporu alınması zorunlu değildir. Garanti kapsamındaki araçlar için satış tarihinden itibaren üç ay veya beş bin kilometre, ikinci el motorlu kara taşıtı ticaretiyle iştigal eden işletmenin garantisidir.



**GARANTİ KAPSAMINDA OLMAYAN VE BİR MÜŞTERİ KİŞİSİNE SİVAZİTİMESİDİR. : OTOPOINT MOTORLU ARAÇLAR SATIŞ SERVİS SANAYİ TİCARET LİMİTED**  
**BAYİ KAŞE/İMZA**  
**ŞLEMLERDEN VE OLUŞTURULAN EKSPERTİZ RAPORUNDAN HİZMET ALDIĞINIZ İŞLETMENİN KENDİSİ SORUMLUDUR.**

İşlem Tarihi:	20.03.2024   10:10:36 - 10:23:18	Şasi No:	6FPPXXMJ2PJU02885
Marka :	FORD	Model	RANGER / 2018

#### ARAÇ EKSPERTİZ GEÇMİŞİ

#### KİLOMETRE GEÇMİŞİ

BAYİ	KİLOMETRE	TARİH
Bursa İzmir Yolu	141,000	20.03.2024
Bursa İzmir Yolu	140,950	21.02.2024



PLAKA  
34CKY490

MÜŞTERİ AD SOYAD

: OTOPOINT MOTORLU  
ARAÇLAR SATIŞ SERVİS  
SANAYİ TİCARET LİMİTED

BAYİ KAŞE/İMZA

İşlem Tarihi:	20.03.2024   10:10:36 - 10:23:18	Şasi No:	6FPPXXMJ2PJU02885
Marka :	FORD	Model	RANGER / 2018

#### MOTOR MEKANİK KONTROLLER

1. Motor Elektrik Tesisatı Ve Kabloları	Sağlam
2. Motor Ses İzolasyon	Sağlam
3. Motor Isı İzolasyon	Sağlam
4. Motor Koruyucu Kapağı	Sağlam
5. Radyatör Peteği	Sağlam
6. Enjektörler	Kaçak Yok
7. Turbo Yağ Kaçağı	Yok
8. Turbo Sistemi	Sağlam/Devreye Giriyor
9. Motor Kısımında Ses	Yok
10. İnterkol Peteği	Sağlam
11. Motor Yağ Durumu	İyi
12. Klima Soğutma Boruları	Sağlam
13. Motor Üst Kapak Kompresyon Buharı	Yok
14. Klima Soğutma Peteği	Sağlam
15. Gözle Görülebilen Kayışlar	Sağlam
16. Egzoz Bölgesinde Duman	Yok
17. Şanzıman Vites Geçişleri	İyi
18. 4x4 Sistemine Geçiş	Çalışıyor
19. Soğutma Fanları	Sağlam
20. Yağ Seviyesi	İyi
21. Motor Soğutma Suyu Durumu	İyi
22. Motor Yağ Kaçağı	Yok
23. Soğutma Suyu Kaçağı	Yok
24. Fren Hidroliği Yağ Durumu	İyi
25. Direksiyon Yağ Durumu	İyi
26. İnterkol/Turbo Boruları	Sağlam

MOTOR MEKANİK KONTROLLER DEĞERLENDİRME	26
--	----

	PLAKA 34CKY490	MÜŞTERİ AD SOYAD : OTOPOINT MOTORLU ARAÇLAR SATIŞ SERVİS SANAYİ TİCARET LİMİTED	BAYİ KAŞE/İMZA
---	-------------------	--	----------------

İşlem Tarihi:	20.03.2024   10:10:36 - 10:23:18	Şasi No:	6FPPXXMJ2PJU02885
Marka :	FORD	Model	RANGER / 2018

#### MEKANİK ALT KONTROLLERİ

27. Arka Düzendeki Ses	Yok
28. Akslar	Sağlam
29. Aks Körükleri	Sağlam
30. Aks	Sağlam
31. Şaft	İyi
32. Ön Düzendeki Ses	Yok
33. Tekerlek Bilyaları	Sağlam
34. Viraj Z Rotları	İyi
35. Motor Takozları	İyi
36. Amortisör Üst Takozları	İyi
37. Dingil Burçları	İyi
38. Arka Salıncaklar	İyi
39. Ön Salıncaklar	İyi
40. Rot Milleri	İyi
41. Amortisörler	Sağlam
42. Arka Balatalar	İyi
43. Taban Plastik Bakalitleri	İyi
44. Ön Balatalar	İyi
45. Motor Ve Şanzıman Alt Takozlar	Sağlam
46. Arka Diskler	İyi
47. Ön diskler	İyi
48. Arazi Şanzımanı Sızdırmazlık	Sağlam
49. Direksiyon Pompası	İyi
50. Direksiyon Kutusu	Sağlam
51. Fren Hortumları	Sağlam
52. Egzoz Sistemi	Sağlam
53. Diferansiyelde Yağ Kaçağı	Yok
54. Motor Alt Kısımlardan Yağ Kaçağı	Yok
55. Şanzıman Aksamında Yağ Kaçağı	Yok
56. Motor Karteri Muhafazası	Sağlam
57. Direksiyon Körükleri	İyi
58. Alt Rotiller	Sağlam
59. Rot Başları	Sağlam

#### MEKANİK ALT KONTROLLERİ DEĞERLENDİRME

33



PLAKA  
34CKY490

MÜŞTERİ AD SOYAD

: OTOPOINT MOTORLU  
ARAÇLAR SATIŞ SERVİS  
SANAYİ TİCARET LİMİTED

BAYİ KAŞE/İMZA

İşlem Tarihi:	20.03.2024   10:10:36 - 10:23:18	Şasi No:	6FPPXXMJ2PJU02885
Marka :	FORD	Model	RANGER / 2018

#### BOYA KAPORTA DIŞ KONTROLLER

BOYALI	DEĞİŞEN	LOKAL BOYALI	ORİJİNAL	BOYALI İŞLEMLİ	DOLU GÖÇÜĞÜ	HASARLI	EZİK GÖÇÜK	SÖKÜLÜP TAKILMIŞ
--------	---------	--------------	----------	----------------	-------------	---------	------------	------------------

## BOYA KAPORTA KONTROLLERİ 2 SAYFADAN OLUŞMAKTADIR

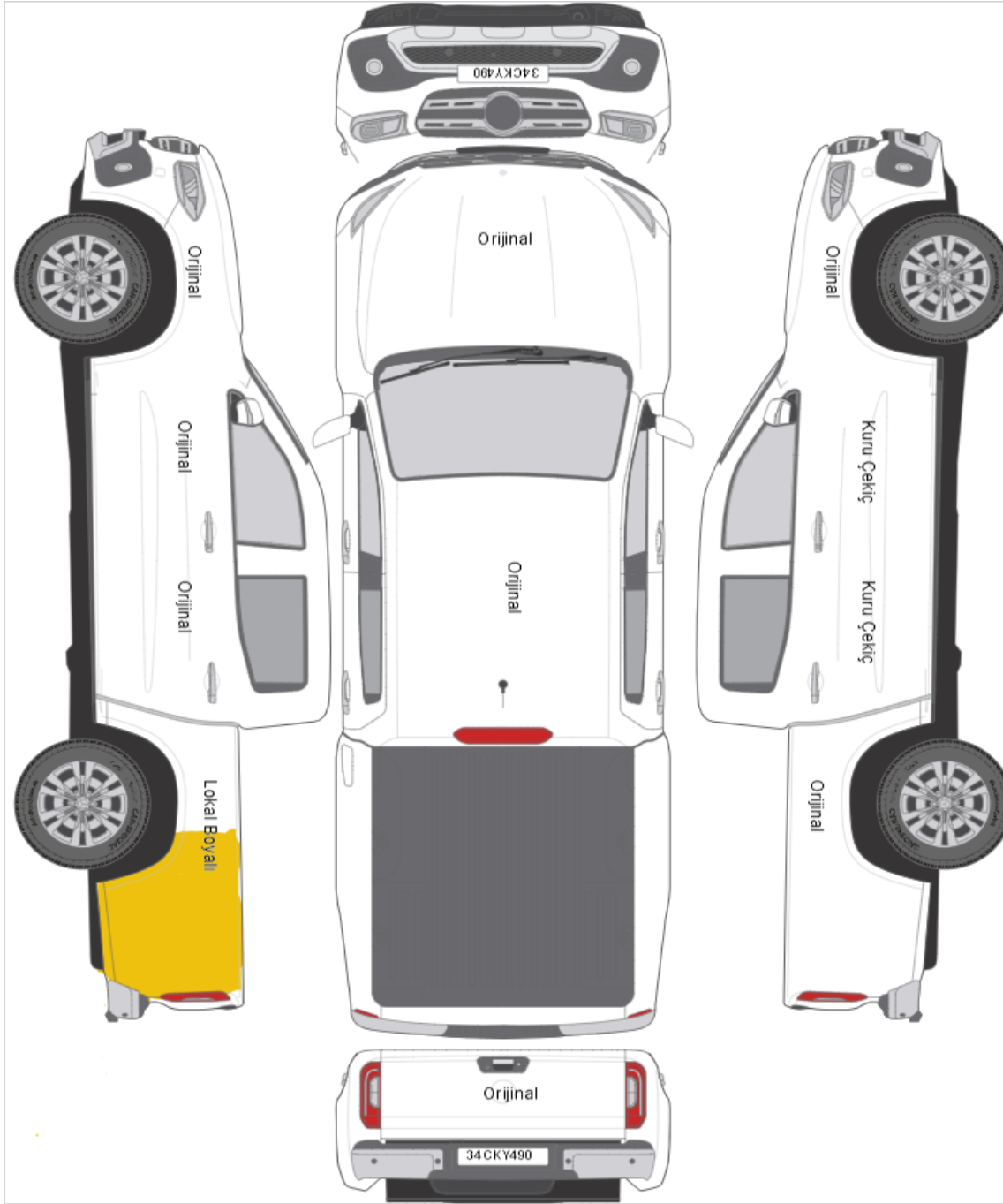

PLAKA  
34CKY490

MÜŞTERİ AD SOYAD

: OTOPOINT MOTORLU  
ARAÇLAR SATIŞ SERVİS  
SANAYİ TİCARET LİMİTED

BAYİ KAŞE/İMZA

İşlem Tarihi:	20.03.2024   10:10:36 - 10:23:18	Şasi No:	6FPPXXMJ2PJU02885
Marka :	FORD	Model	RANGER / 2018

#### BOYA KAPORTA LİFT KONTROLLERİ

60. Sol Kapı Orta Direk	Orijinal
61. Sağ Ön Direk	Orijinal
62. Sol Ön Direk	Orijinal
63. Sağ Üst Direk	Orijinal
64. Sol Üst Direk	Orijinal
65. Amortisör Kulesi Sağ	Orijinal
66. Amortisör Kulesi Sol	Orijinal
67. Podye Sağ	Orijinal
68. Sol Ön Şasi	Orijinal
69. Sağ Ön Şasi	Orijinal
70. Güneş Yanığı	Yok
71. Podye Sol	Orijinal
72. Sol Ön Çamurluk Davlumbazı	Sağlam
73. Sağ Ön Çamurluk Davlumbazı	Sağlam
74. Bagaj İç Havuz Sacı	Orijinal
75. Taban Sacı	Sağlam
76. Arka Tampon	Plastik
77. Ön Tampon	Plastik
78. Arka Panel	Orijinal
79. Ön Panel	Orijinal
80. Sağ Alt Marşpiyel	Plastik Kaplama
81. Sol Alt Marşpiyel	Plastik Kaplama
82. Sağ Arka Çamurluk Kilit Karşılığı	Orijinal
83. Sol Arka Çamurluk Kilit Karşılığı	Orijinal
84. Sağ Kapı Orta Direk	Orijinal
85. Sağ Arka Çamurluk Davlumbazı	Sağlam
86. Sol Arka Çamurluk Davlumbazı	Sağlam
87. Çizik/Gamze/Göçükler	! Var

BOYA KAPORTA DIŞ KONTROLLER DEĞERLENDİRME	1	27
---	---	----

	PLAKA 34CKY490	MÜŞTERİ AD SOYAD : OTOPOINT MOTORLU ARAÇLAR SATIŞ SERVİS SANAYİ TİCARET LİMİTED	BAYİ KAŞE/İMZA
---	-------------------	--	----------------

İşlem Tarihi: 20.03.2024 | 10:10:36 - 10:23:18 Şasi No: 6FPPXXMJ2PJU02885  
Marka : FORD Model: RANGER / 2018

### ARAÇ DİREK & ŞASİ KONTROLLERİ

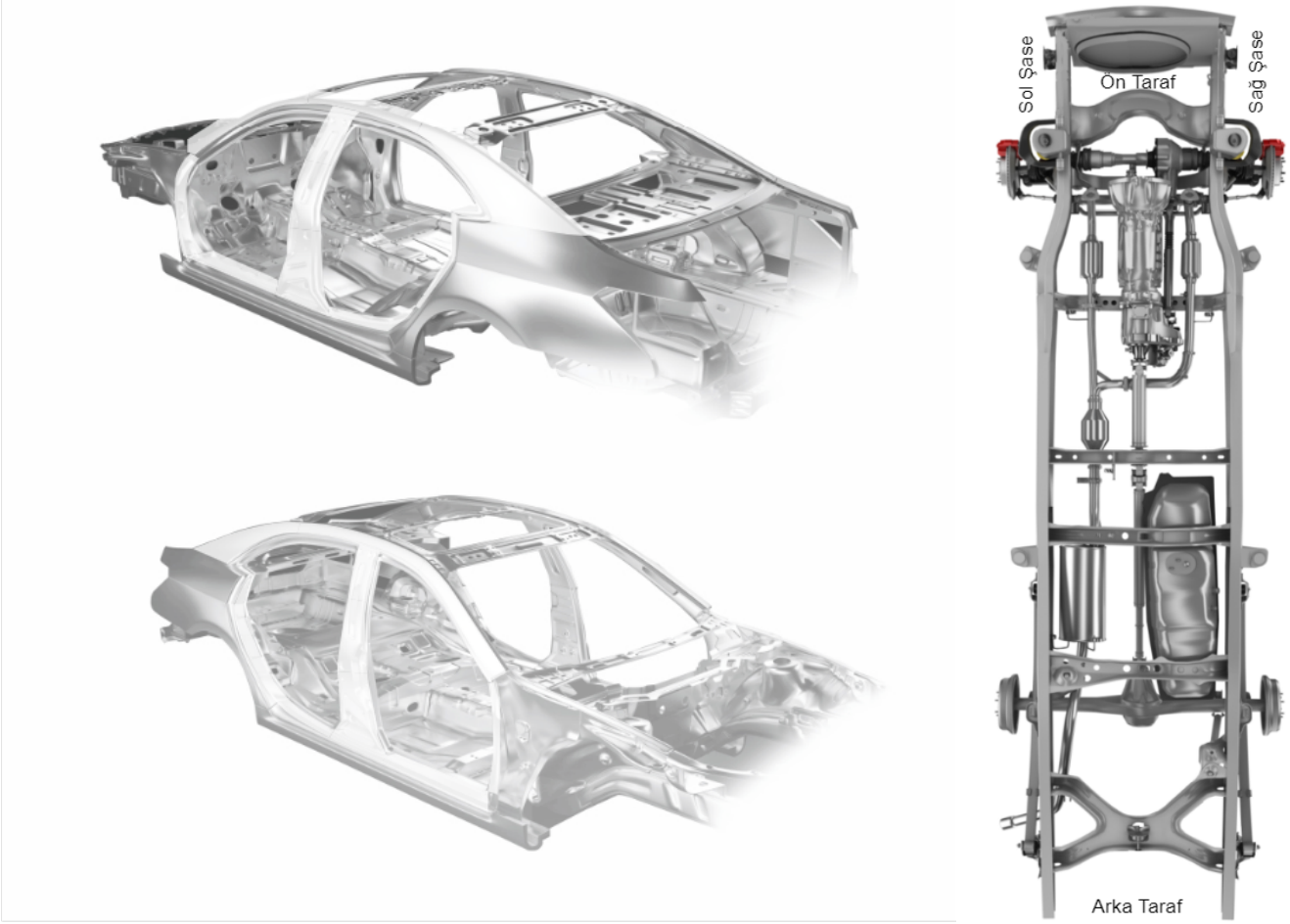

#### DİREK KONTROL SONUÇLARI

Sol Orta Direk	Orijinal	Sol Ön Cam Direği	Orijinal
Sol Arka Üst Direk	Orijinal	Sol Ön Basamak	Orijinal
Sol Arka Basamak	Orijinal	Sol Ön Kapı İç Direk	Orijinal
Sol Çamurluk Kilit Karşılığı	Orijinal	Sol Üst Direk	Orijinal
Sağ Orta Direk	Orijinal	Sağ Ön Cam Direği	Orijinal
Sağ Arka Üst Direk	Orijinal	Sağ Ön Basamak	Orijinal
Sağ Arka Basamak	Orijinal	Sağ Ön Kapı İç Direk	Orijinal
Sağ Çamurluk Kilit Karşılığı	Orijinal	Sağ Üst Direk	Orijinal

#### ŞASİ KONTROL SONUÇLARI

Sol Şasi	
Sağ Şasi	



PLAKA  
34CKY490

MÜŞTERİ AD SOYAD

: OTOPOINT MOTORLU  
ARAÇLAR SATIŞ SERVİS  
SANAYİ TİCARET LİMİTED

BAYİ KAŞE/İMZA

İşlem Tarihi:	20.03.2024   10:10:36 - 10:23:18	Şasi No:	6FPPXXMJ2PJU02885
Marka :	FORD	Model	RANGER / 2018

### DYNO MOTOR PERFORMANS TEST SONUCU

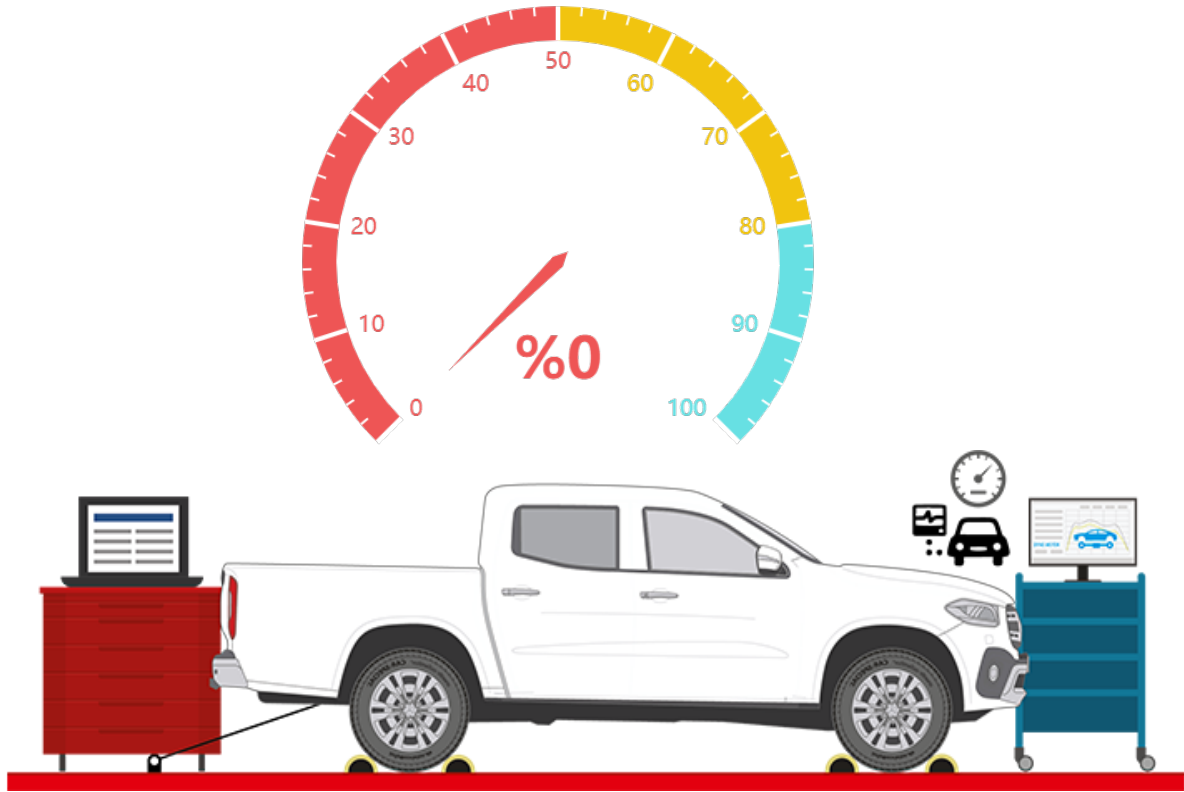

Aracın Motor Gücü (KW)	200 KW - 268 BG
Ölçülen Motor Gücü (KW)	0 KW - 0 BG
Üretilen Anlık Performans (%)	% 0

88. Debriyaj Bilyalarında Ses	Yok
89. Debriyaj Baskı Balataları	Otomatik Vites
90. Turbo Basınç Kontrolü	Problem Yok
91. Şarj Dinamosu	İyi
92. Krank Keçeleri	Sağlam
93. Yakıt Kaçağı	Yok
94. Yakıt Sistemi	İyi

#### DYNO MOTOR PERFORMANS TEST SONUCU DEĞERLENDİRME

7

MÜŞTERİ BİLGİSİ DÂHİLİNDE DYNO TEST YAPILMAMIŞTIR. YOL TESTİ YAPILDI.

	PLAKA 34CKY490	MÜŞTERİ AD SOYAD : OTOPOINT MOTORLU ARAÇLAR SATIŞ SERVİS SANAYİ TİCARET LİMİTED	BAYİ KAŞE/İMZA
---	-------------------	--	----------------



İşlem Tarihi: 20.03.2024 | 10:10:36 - 10:23:18 Şasi No: 6FPPXXMJ2PJU02885  
Marka : FORD Model: RANGER / 2018

### OBD ELEKTRONİK KONTROL SONUCU

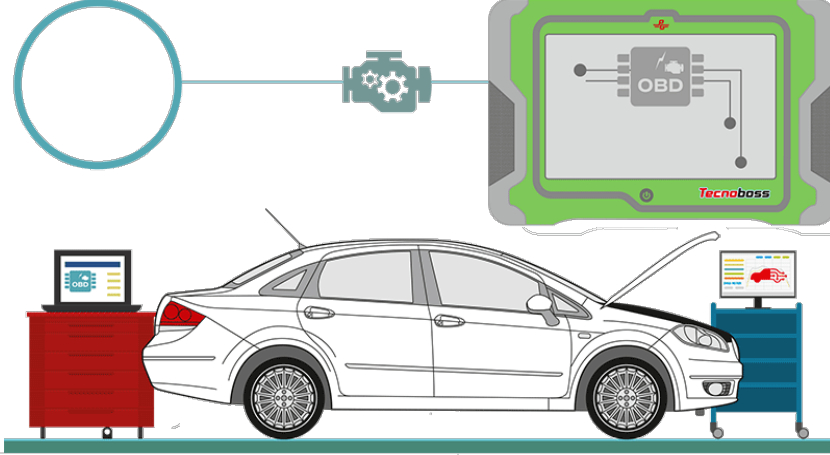

95. Park Sensörü	Sağlam
96. Multi Medya	Çalışıyor
97. Direksiyon Kumanda Elektronikleri	Çalışıyor
98. Klima Kontrol Paneli Elektronikleri	Çalışıyor
99. Gösterge Panel Elektronikleri	Çalışıyor
100. Yol Bilgisayarı	Çalışıyor
101. Kameralar	Sağlam
102. Beyin Aktif Ve Pasif Arıza İncelemesi Ve Raporlaması	Yok
103. Radyo	Çalışıyor
104. Akü	İyi
105. Otomatik Şanzıman Elektronikleri Ecu/Obd Arıza Kaydı	Yok
106. ABS/ESP/ESR Fren Elektronikleri Ecu/Obd Arıza Kaydı	Yok
107. Hava Yastığı Elektronikleri Ecu/Obd Arıza Kaydı	Yok
108. Motor Elektronikleri Ecu/Obd Arıza Kaydı	Yok
109. Dijital Klima Elektronikleri Ecu/Obd Arıza Kaydı	Yok

### OBd ELEKTRONİK KONTROL SONUCU DEĞERLENDİRME

15



PLAKA  
34CKY490

MÜŞTERİ AD SOYAD

: OTOPOINT MOTORLU  
ARAÇLAR SATIŞ SERVİS  
SANAYİ TİCARET LİMİTED

BAYİ KAŞE/İMZA

İşlem Tarihi:	20.03.2024   10:10:36 - 10:23:18	Şasi No:	6FPPXXMJ2PJU02885
Marka :	FORD	Model	RANGER / 2018

#### İÇ KONTROLLER

110. Tavan El Tutacakları	Sağlam
111. Kol Dayama	Sağlam
112. Sol Arka Kapı Döşemesi	Sağlam
113. Yer Döşemeleri	Sağlam
114. Sağ Ön Koltuk	Sağlam
115. Sol Ön Koltuk	! Deforme
116. Arka Koltuk	Sağlam
117. Soğutma Sistemi Klima	Çalışıyor
118. İç Lambalar	Çalışıyor
119. Kumanda Kontrol Düğmeleri	Çalışıyor
120. Göstergeler Ön Panel	Sağlam
121. Sunroof	Yok
122. Silecek Kolu	Sağlam
123. Sinyal Kolu	Sağlam
124. Far Kolu	Sağlam
125. Torpido Ön Panel	Sağlam
126. Torpido Kapağı	Sağlam
127. Emniyet Kemerleri	Sağlam
128. Direksiyon Simidi	Sağlam
129. Vites Kolu	Sağlam
130. Dikiz Aynası	Sağlam
131. Tavan Döşemesi	Sağlam
132. Güneşlikler	Sağlam
133. Koltuk Mekanizmaları	Sağlam
134. Klima/Hava Üfleme Izgaraları	Sağlam
135. Koltuk Döşemeleri	Sağlam
136. Sağ Arka Kapı Döşemesi	Sağlam
137. Sol Ön Kapı Döşemesi	Sağlam
138. Sağ Ön Kapı Döşemesi	Sağlam
139. Aksesuar Kontrolü	İyi
140. Dış Ayna Motorları	Sağlam
141. Ayna Düğmeleri	Sağlam
142. Pedal Lastikleri Yıpranma	İyi
143. Arka Perde	Mevcut Değil
144. Koltuk Isıtma Sistemi	Mevcut Değil

İÇ KONTROLLER DEĞERLENDİRME	1	34
-----------------------------	---	----

	PLAKA 34CKY490	MÜŞTERİ AD SOYAD : OTOPOINT MOTORLU ARAÇLAR SATIŞ SERVİS SANAYİ TİCARET LİMİTED	BAYİ KAŞE/İMZA
---	-------------------	--	----------------

İşlem Tarihi:	20.03.2024   10:10:36 - 10:23:18	Şasi No:	6FPPXXMJ2PJU02885
Marka :	FORD	Model	RANGER / 2018

#### DIŞ KONTROLLER

145. Sol Stop	Çalışıyor
146. Sağ Stop	Çalışıyor
147. Sol Sinyaller	Çalışıyor
148. Sağ Sinyaller	Çalışıyor
149. Sol Ön Far	Çalışıyor
150. Sağ Ön Far	Çalışıyor
151. Sol Arka Jant	Sağlam
152. Sağ Arka Jant	Sağlam
153. Sol Ön Jant	Sağlam
154. Sağ Ön Jant	Sağlam
155. Sol Arka Lastik Diş Kalınlığı	! 1,6 mm Altında/Değiştirilmeli
156. Stepne	Var
157. Sağ Arka Lastik Diş Kalınlığı	! 1,6 mm Altında/Değiştirilmeli
158. Sol Ön Lastik Diş Kalınlığı	! 1,6 mm Altında/Değiştirilmeli
159. Sağ Ön Lastik Diş Kalınlığı	! 1,6 mm Altında/Değiştirilmeli
160. Lastiklerin Havası	İyi
161. Lastiklerin Durumu	İdeal
162. Kapı Camları	Sağlam
163. Arka Cam	Sağlam
164. Aksesuar Kontrolü	İyi
165. Far Yıkama Düzenegi	Yok
166. Far Ayakları	Sağlam
167. Bagaj İçi İnceleme	Sağlam
168. Fiskiyeler	Çalışıyor
169. Anten	Sağlam
170. Korna	Sağlam
171. Plaka Aydınlatma Lambası	Sağlam
172. Ön Cam	Sağlam (Genel durum kontrol edilmektedir.)
173. Far ve Lambalarda Hasar	Yok
174. Sol Dış Ayna	Sağlam
175. Sağ Dış Ayna	Sağlam
176. Fren Lambaları	Çalışıyor
177. Geri Vites Lambası	Çalışıyor
178. Dörtlü Flaşör	Çalışıyor
179. Sol Sis Lambası	Sağlam
180. Sağ Sis Lambası	Sağlam
181. Silecekler	Çalışıyor

DIŞ KONTROLLER DEĞERLENDİRME	4	33
------------------------------	---	----

	PLAKA 34CKY490	MÜŞTERİ AD SOYAD : OTOPOINT MOTORLU ARAÇLAR SATIŞ SERVİS SANAYİ TİCARET LİMİTED	BAYİ KAŞE/İMZA
---	-------------------	--	----------------

İşlem Tarihi:	20.03.2024   10:10:36 - 10:23:18	Şasi No:	6FPPXXMJ2PJU02885
Marka :	FORD	Model	RANGER / 2018

### FREN TEST KONTROL



182. El Freni Değerleri	Pozitif
183. Sol Arka Fren Değerleri	Pozitif
184. Sağ Arka Fren Değerleri	Pozitif
185. Sağ Ön Fren Değerleri	Pozitif
186. Sol Ön Fren Değerleri	Pozitif

### FREN TEST KONTROL DEĞERLENDİRME

5



PLAKA  
34CKY490

MÜŞTERİ AD SOYAD

: OTOPOINT MOTORLU  
ARAÇLAR SATIŞ SERVİS  
SANAYİ TİCARET LİMİTED

BAYİ KAŞE/İMZA

İşlem Tarihi:	20.03.2024   10:10:36 - 10:23:18	Şasi No:	6FPPXXMJ2PJU02885
Marka :	FORD	Model	RANGER / 2018

### SÜSPANSİYON TEST SONUCU

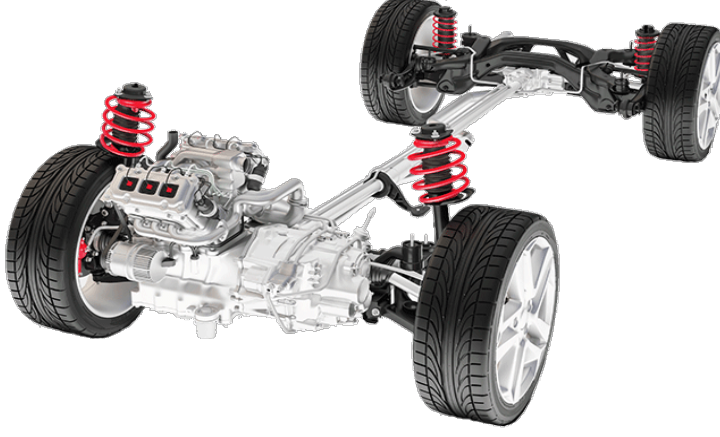

187. Sağ Ön Süspansiyon	Pozitif
188. Sol Ön Süspansiyon	Pozitif
189. Sağ Arka Süspansiyon	Pozitif
190. Sol Arka Süspansiyon	Pozitif
191. Rotiller	Sağlam
192. Denge Çubukları	Sağlam
193. Serbest Askı	Sağlam
194. Sabit Askı	Sağlam
195. Yaylar	Sağlam
196. Üst Bağlantı	Sağlam
197. Alt Bağlantı	Sağlam
198. Şasi Bağlantı Noktası	Sağlam

### SÜSPANSİYON TEST SONUCU DEĞERLENDİRME

12



PLAKA  
34CKY490

MÜŞTERİ AD SOYAD

: OTOPOINT MOTORLU  
ARAÇLAR SATIŞ SERVİS  
SANAYİ TİCARET LİMİTED

BAYİ KAŞE/İMZA

İşlem Tarihi:	20.03.2024   10:10:36 - 10:23:18	Şasi No:	6FPPXXMJ2PJU02885
Marka :	FORD	Model	RANGER / 2018

#### YANAL KAYMA TEST SONUCU



199. Yanal Kayma Değerleri	Pozitif
----------------------------	---------

YANAL KAYMA TEST SONUCU DEĞERLENDİRME	1
---------------------------------------	---

#### CONTA YANIK TESTİ

200. Conta Yanık Testi	Yapıldı, sonuç çıktısı raporla birlikte verilecektir.
------------------------	---

CONTA YANIK TESTİ DEĞERLENDİRME	1
---------------------------------	---

	PLAKA 34CKY490	MÜŞTERİ AD SOYAD : OTOPOINT MOTORLU ARAÇLAR SATIŞ SERVİS SANAYİ TİCARET LİMİTED	BAYİ KAŞE/İMZA
---	-------------------	--	----------------

İşlem Tarihi:	20.03.2024   10:10:36 - 10:23:18	Şasi No:	6FPPXXMJ2PJU02885
Marka :	FORD	Model	RANGER / 2018

### CONTA YANIK TESTİ

Kaçak Test Seri Numarası	LIANYVCX
--------------------------	----------

TEST SONUCU	
	YAPILAMADI
X	TEMİZ (KAÇAK YOK)
	HAFİF DÜZEY KAÇAK
	ORTA DÜZEY KAÇAK
	YÜKSEK DÜZEY KAÇAK
	ÇOK YÜKSEK DÜZEY KAÇAK

### TEST SONUÇLARININ SAĞLIKLI DEĞERLENDİRİLMESİ İÇİN GEREKEN HUSUSLAR

Conta yanık testi pozitif sonuç vermişse;

- 1) Aracın motoru daha önce açılıp tamirat işlemi görmüşse (silindir kapak ve conta tamir görmüşse) onarım işlemi sonrası motoru yapan usta, servis soğutma suyunu tamamen boşaltarak yeni antifirizli soğutma suyu koymamışsa eski suda artık egzoz gazları çözünmüş olarak kalabileceğinden test pozitif sonuç vermiş olabilir. Bu tip durumlarda radyatör suyu tamamen yenilenip tekrar test yenilenmelidir.
- 2) E.G.R. sistemi su soğutmalı olan araçlarda silindir kapak ve conta kontrolü önceki E.G.R sisteminin kontrolü önerilir.
- 3) Yukarıdaki işlemlerden sonra tekrar pozitif çıkarsa sorun motor yanma odasındadır. Öncelikle silindir kapak ve conta kontrülünün yapılması önerilir.

	PLAKA 34CKY490	MÜŞTERİ AD SOYAD : OTOPOINT MOTORLU ARAÇLAR SATIŞ SERVİS SANAYİ TİCARET LİMİTED	BAYİ KAŞE/İMZA
---	-------------------	--	----------------